

MINISTAT

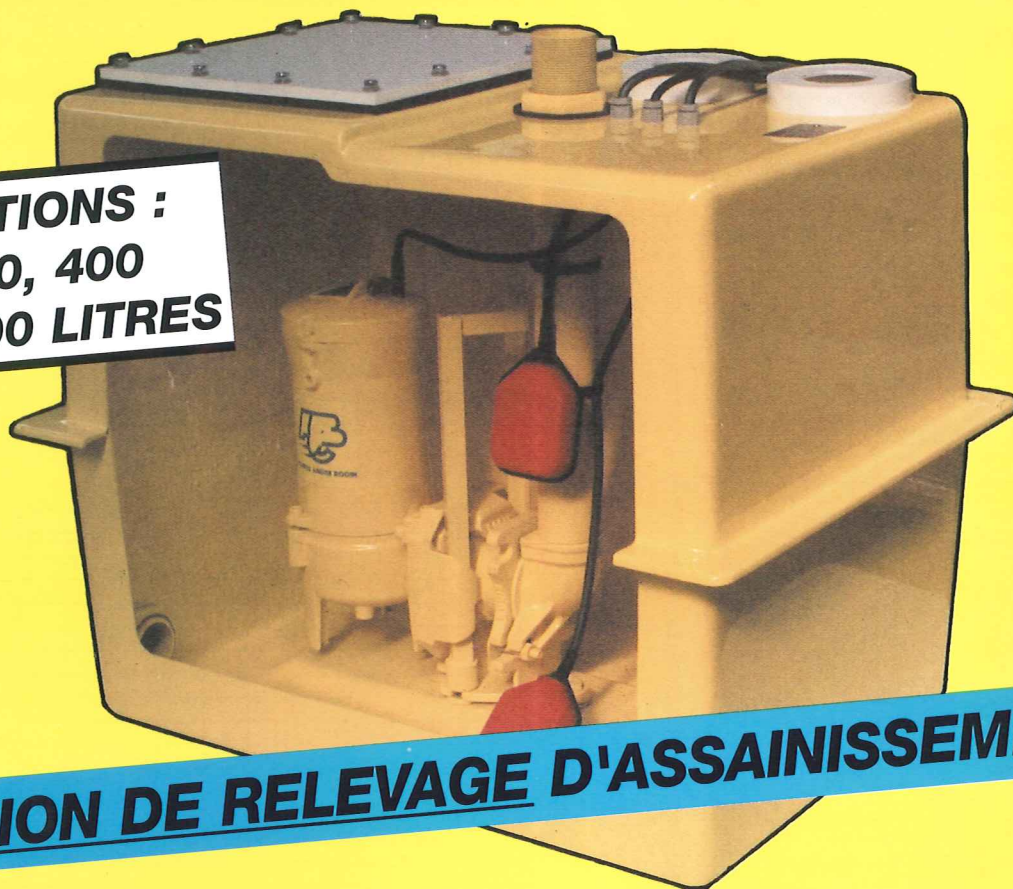

**STATIONS :
200, 400
& 1000 LITRES**



STATION DE RELEVAGE D'ASSAINISSEMENT

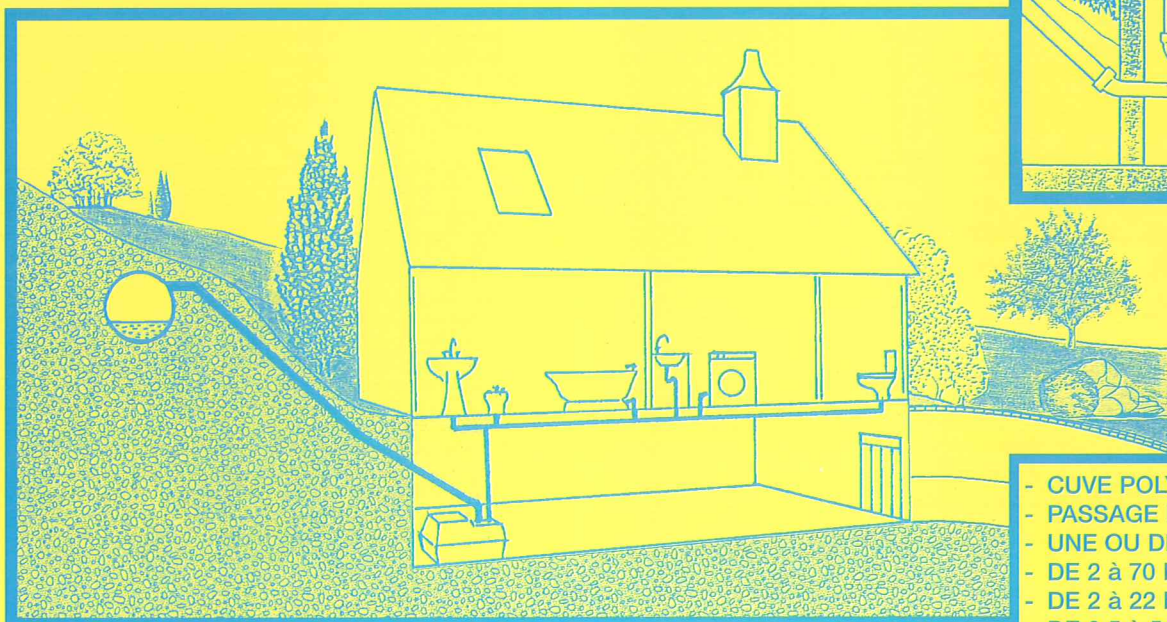
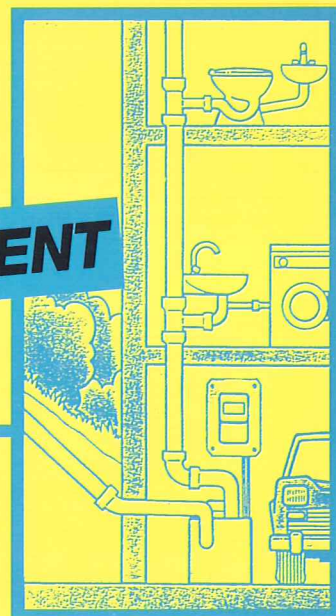

LES POMPES DES PROFESSIONNELS

- CUVE POLYESTER
- PASSAGE LIBRE
- UNE OU DEUX POMPES
- DE 2 à 70 M³/H
- DE 2 à 22 M (HMT)
- DE 0,5 à 5,5 KW
- OPTIONS :
 - Pompe à main,
 - Alarme, Clapet,
 - Coffret de commande

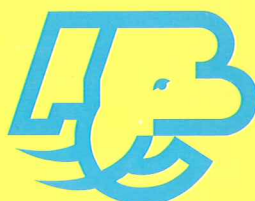

POMPES ANDRE BODIN



APPLICATIONS

- Relevage des eaux usées domestiques ou pluviales.
- Maisons individuelles, petits collectifs, hôtels, restaurants.
- Relevage des eaux usées pour l'alimentation des systèmes d'assainissement **autonomes regroupés** (station 1000 litres).

DESCRIPTION

- Cuves polyester armé 200 ou 400 ou 1000 litres.
- Équipées de 1 ou 2 pompes ARCOFOSS submersibles à passage libre 50 ou 65 mm, moteur 2900 ou 1450 trs/mn.
- Montage des pompes par barres de guidage avec accouplement rapide permettant le démontage en cas de cuve pleine.
- Cuve totalement étanche aux odeurs.

INSTALLATION

- En sous-sol sur sol plan et stable.
- Enterrée en respectant la notice d'installation.

OPTIONS (à la commande)

- Pompe de vidange à commande manuelle.
- Flotteur alarme.
- Réhausse couvercle (multiple de 50 cm. pour une cuve enterrée).

ACCESSOIRES

- Boîtier de commande basse tension, discontacteur ou armoire de commande 1 ou 2 pompes.
- Clapet de retenue à passage libre 50 ou 65 mm.
- Kit raccords pour pompe à main (pour pompe en 50 mm).

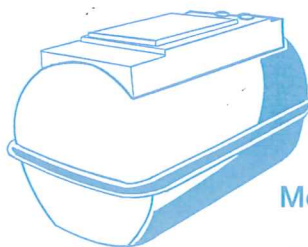

Modèle 1000 Litres

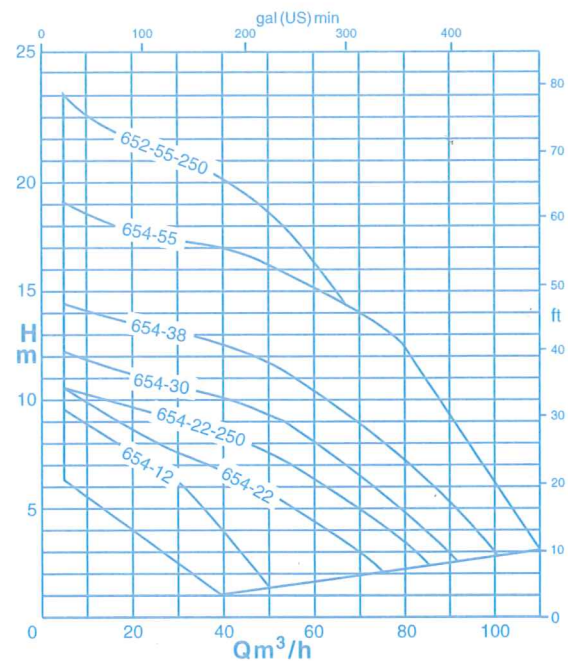
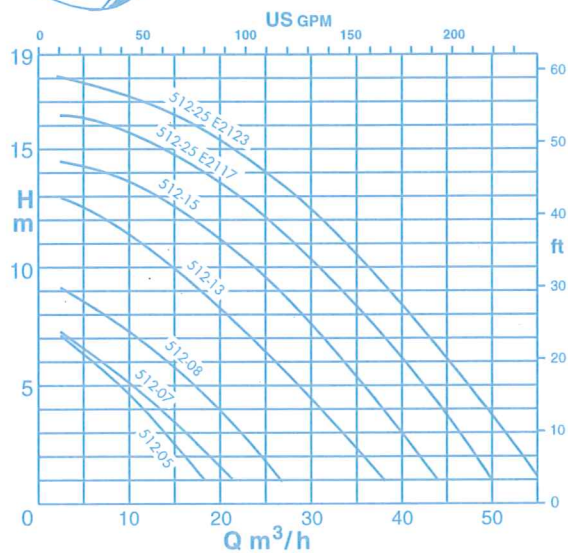
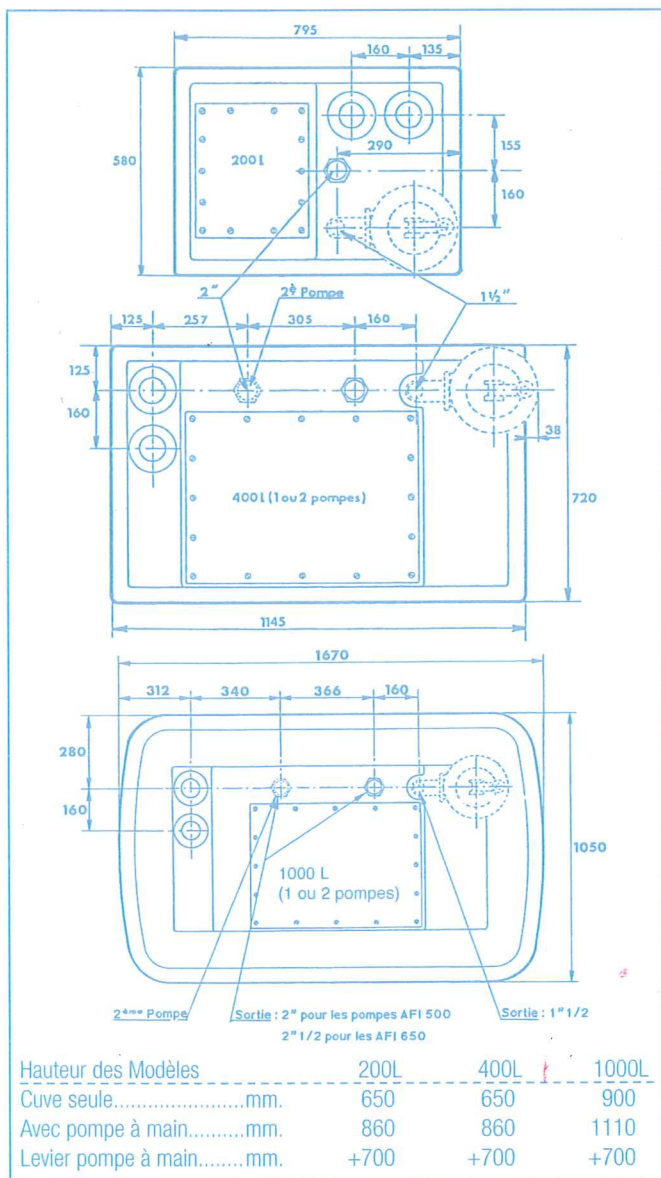

Nota : Les Cuves 400 et 1000 litres sont aussi disponibles avec nos pompes dilacératrices.

	05M	07M	08M	08T	13	15	26-1	26-2	12	22	22-250	30	38	4-55	2-55
MINISTAT 200L-1P	X	X	X	X	X	X	X	X							
MINISTAT 400L-1P	X	X	X	X	X	X	X	X	X	X					
MINISTAT 400L-2P		X	X	X	X	X	X	X	X	X					
MINISTAT 1000L-1P		X	X	X	X	X	X	X	X	X	X	X	X	X	X
MINISTAT 1000L-2P		X	X	X	X	X	X	X	X	X	X	X	X	X	X